

PROF 12  
PROF 16

art. 605  
art. 606

BATTERIELADEGERÄTS  
BATTERILADEREN  
CARGA BATERIA  
CHARGEUR DE BATTERIES  
BATTERY CHARGER  
ΦΟΡΤΙΣΤΗΣ ΜΠΑΤΑΡΙΑΣ

CARICA BATTERIA  
BATTERILADEREN  
BATTERIJLADER  
CARREGADOR DE BATERIAS  
BATTERILADDAREN  
AKKULATURI

CE

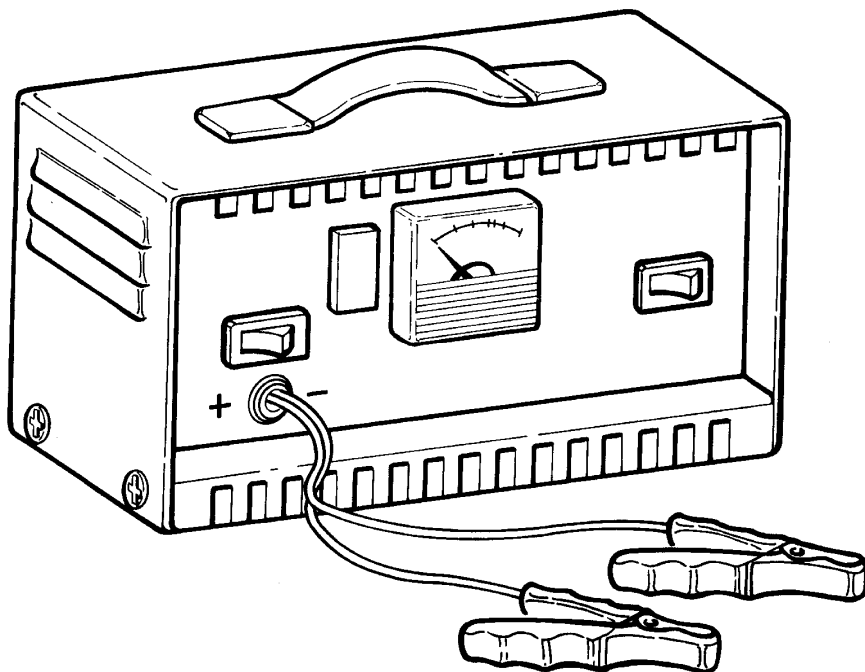

D Gebrauchsanleitung  
DK Betjeningsanvisning  
E Instrucciones de uso  
F Mode d'emploi  
GB Operating Instructions  
GR Οδηγίες χρήσης

I Istruzioni per l'uso  
N Gebruiksaanwijzing  
NL Gebruiksaanwijzing  
P Instruções  
S Bruksanvisning  
SF Käyttöohje

**Art. 605**

1~ 230V 50-60Hz 6V / 12V - 6,5A 0,69A 142W

25Ah - 120Ah

12A eff. = 6,5A aritm.

**Art. 606**

1~ 230V 50-60Hz 12V / 24V - 10A 2A 364W

Max. 40Ah - 200Ah Min. 20Ah - 100Ah

Max. 16A eff. = 10A aritm. Min 8A eff. = 5A aritm.



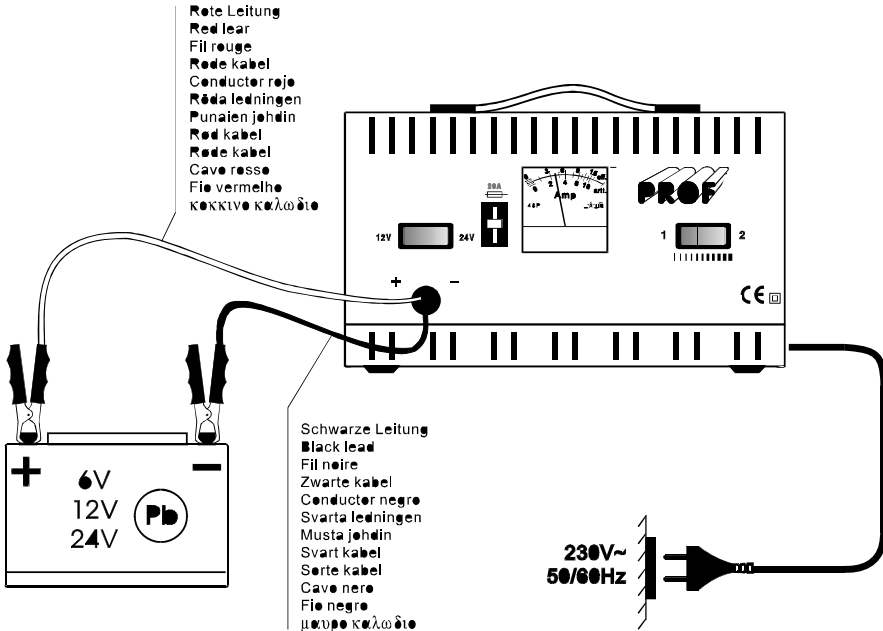

Technische Änderungen vorbehalten

All rights reserved

Sous réserve de modifications

Technische veranderingen voorbehouden

Salvo modificaciones técnicas

Förbehåll för tekniska förändringar

Oikeus teknisiin muutoksiin pidätetään

Teknische endringer forbeholdes

Der tages forbehold for tekniske ændringer

Con riserva di apportare modifiche tecniche

Salvaguardam-se alterações técnicas

Ο κατασκευαστής διατηρεί το δικαίωμα τεχνικών αλλαγών

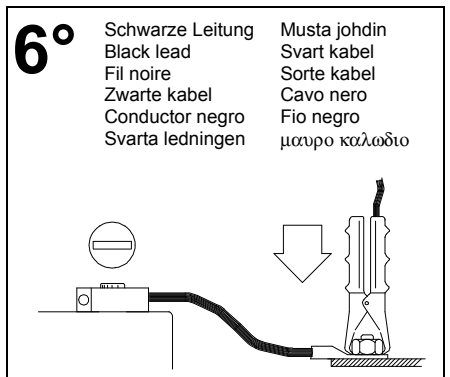
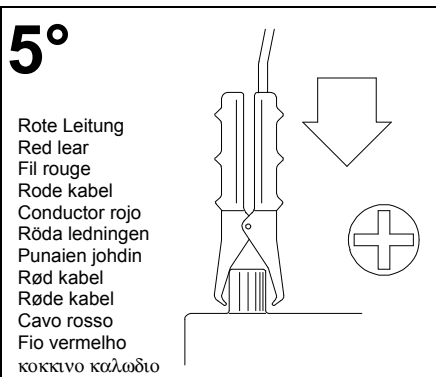
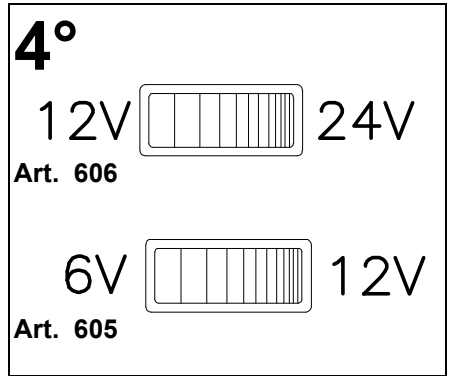
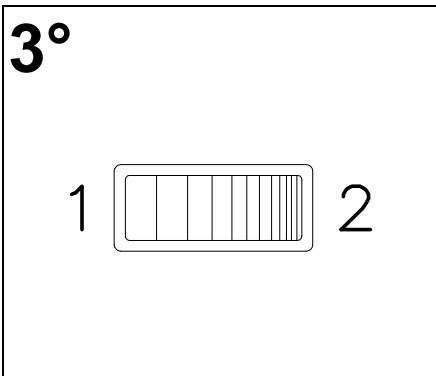
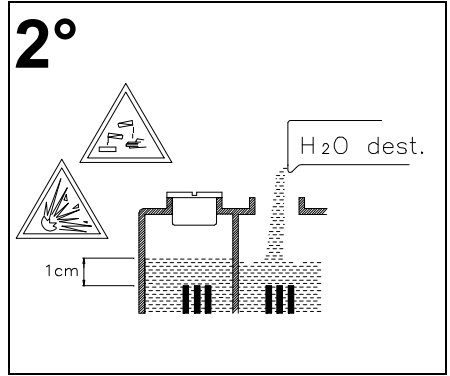
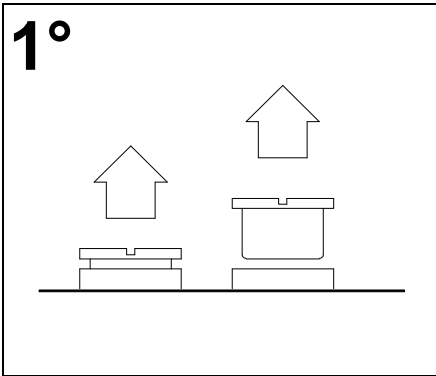

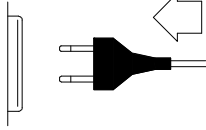
**7°**1 ~ 230V  
50-60Hz

Ladebeginn  
Charging start  
Début de chargement  
Begin van het laden  
Comienzo de la carga  
Laddningens början

Latauksen alku  
Ladingen begynnes  
Opladningsstat  
Inizio del caricamento  
Inicio da carga  
Εναρξη φόρτισης

**8°**

$$h = \frac{Ah}{A \text{ arithm.}}$$

$$h = \frac{24 \text{ Ah}}{6A \text{ arithm.}} = 4h \text{ MAX}$$

Ladezeit  
Chargin time  
Temps de chargement  
Laadtijd  
Period de carga  
Laddningstid

Latausaika  
Ledetid  
Opladningstid  
Periodo di caricamento  
Tempo necessario  
para carregar  
Χρόνος φόρτισης

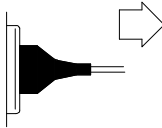
**9°**1 ~ 230V  
50-60Hz

Ladeende  
Charging end  
Fin de chargement  
Einde van het laden  
Fin de la carga  
Laddningens slut

Latauksen loppu  
Ladingen avsluttes  
Opladningslut  
Fine del caricamento  
Sim de carga  
Τέλος φόρτισης

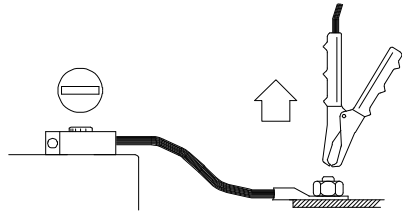
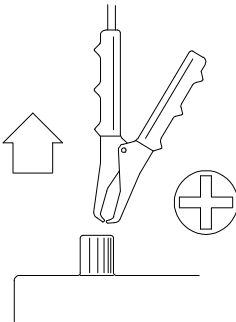
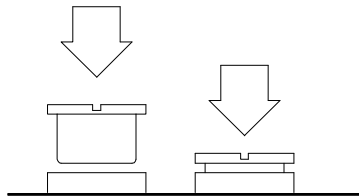
**10°****11°****12°**



## LEGGERE ATTENTAMENTE

- Si consiglia di leggere le istruzioni dell'uso prima dell'utilizzo .
  - Da usare **SOLO** per accumulatori al piombo 6 - 12 – 24V.
  - Non caricare batterie di tipo diverso o difettose.
  - Leggere attentamente le istruzioni relative alle batterie.
  - Scollegare la presa del carica batteria dalla rete prima di collegare o scollegare la batteria.
  - **EVITARE FIAMME E SCINTILLE**, durante la carica in quanto si possono sprigionare gas facilmente esplosivi.
  - Utilizzare la carica batteria in luoghi aperti in quanto archi voltaici e scintille possono verificarsi all'interno dell'apparecchio.
  - Proteggere il carica batteria da umidità e schizzi d'acqua o pioggia.
  - Tenere lontano da superfici riscaldate durante il funzionamento.
  - Mantenere pulite ed aperte le feritoie per la ventilazione.
  - **ATTENZIONE l'acido delle batterie è corrosivo!** Eventuali schizzi sulla pelle o vestiti vanno lavati con acqua e sapone da bucato. In caso di schizzi sugli occhi, sciacquare abbondantemente e rivolgersi ad un medico.
  - Attenzione non ricaricare batterie non ricaricabili.
- In caso di sostituzione del fusibile piatto, utilizzarne uno di uguale portata ( A max. ).

**Smaltimento della batteria:** utilizzare solamente officine meccaniche autorizzate , punti speciali di raccolta o appositi depositi di rifiuti.

**Smaltimento del carica batteria:** per le parti metalliche ed elettroniche servirsi dei centri di raccolta rottami.

Nel caso di cortocircuito dei morsetti di carica o di errato collegamento degli stessi, si interrompe il fusibile piatto che deve per questo essere sostituito con uno avente lo stesso valore di corrente massima ammessa.

**Carica RAPIDA:** sono sufficienti 10 - 15 minuti nella **posizione massima** per la messa in moto di un'autovettura.

Nel caso di **batterie molto scariche o difettose** può intervenire per surriscaldamento la protezione termica (la corrente di carica è troppo elevata) che disattiva l'apparecchio.

Al raffreddamento dell'apparecchiatura si ha il reinserimento automatico della stessa.

## NOTE DI COLLEGAMENTO

Per il collegamento dell'apparecchio eseguire in successione le seguenti operazioni:

- collegare il cavo di uscita **ROSSO** al morsetto della batteria non collegata a massa.
- collegare il cavo di uscita **NERO** al telaio dell'autovettura, lontano dalla batteria e dal condotto del carburante.

Per scollegarsi dalla batteria occorre:

- scollegare l'alimentazione dell'apparecchio
- scollegare il cavo dal telaio (**nero**).
- scollegare il cavo dal morsetto della batteria (**rosso**).

## Nel caso di mancato funzionamento verificare :

- che siano state tutte eseguite correttamente le operazioni descritte nel presente manuale.
- lo stato di conservazione della batteria. Batterie lasciate scariche per lunghi periodi di tempo o batterie solfate, hanno difficoltà ad essere caricate.
- che nella presa di alimentazione vi sia tensione.
- il contatto tra i poli della batteria e le pinze del carica batterie.
- l'integrità del fusibile.
- che il termostato posto sul trasformatore non sia momentaneamente intervenuto per un precedente sovraccarico dell'apparecchio.

# **GB**

## **READ CAREFULLY**

- Read carefully the directions for use before using this unit.
- Use **ONLY** for 6-12-24V acid accumulators.
- Do not charge faulty batteries or different types.
- Read carefully the instructions relative to the batteries.
- Disconnect battery charger' s plug from the electricity supply before connecting or disconnecting the battery.
- **AVOID FLAMES OR SPARKS** during the charge because batteries generate explosive gas fumes while charging.
- Use the battery charger in open spaces because voltaic arcs and sparks form inside the unit.
- Protect the battery charger from humidity and water or rain drops.
- Site the unit away from heated surfaces during use.
- Maintain clean and clear the equipment ventilation grids.
- **ATTENTION! The batteries' acid is corrosive.**
- If Battery acid comes into contact with skin or clothing it should be washed immediately with water. If it comes into contact with eyes they should immediately be washed in a water eyebath and a doctor consulted.
- Do not attempt to re-charge non rechargeable batteries.
- In case of replacement of the output fuse link, use one of equal capacity. (A.max).

**Battery disposal:** Only return to an authorised battery disposal company.

**Battery charger disposal:** Return metallic or electronic parts to authorised waste centres. Short circuit of the charger clamps or incorrect connection will rupture the output fuse link, this must only be replaced by a fuse of equal capacity (A. max).

**RAPID charge:** 10-15 minutes in the **maximum position** will usually give enough charge to start a car. In the case of totally discharged or faulty batteries, the thermal overload may switch the charger off (the charge current is too high). Once the unit has cooled down the thermal protection will automatically reset allowing the unit to be used again.

## **CONNECTION TO THE BATTERY**

For the unit' s connection, follow the succession of the under mentioned operations:

- Connect the **RED** output cable to the battery terminal post not connected to the mass.
- Connect the **BLACK** output cable to the chassis connection point. Away from the battery and the fuel pipes).

## **DISCONNECTION FROM BATTERY**

- Disconnect the charger from the power supply.
- Disconnect the black clamp from the chassis.
- Disconnect the red clamp from the battery terminal post.

## **IF THE UNIT DOES NOT OPERATE - CHECK THE FOLLOWING:**

- You have correctly followed all procedures in this manual.
- Battery status. Batteries which have been discharged for long periods or are sulphated cannot be easily charged.
- The unit is connected to correct power supply.
- Good connection between charger clamps and battery terminals.
- Fuse is intact.
- Thermal overload has not operated temporarily disabling unit whilst in cooling period.

# D

## AUFMERKSAM DURCHLESEN

- Es empfiehlt sich, die Gebrauchsanleitungen vor dem Gebrauch durchzulesen.
- **NUR** mit Bleiakkumulatoren 6 - 12 - 24 V verwenden.
- Keine anderen Batterietypen oder defekte Batterien laden.
- Die Anleitungen über die Batterien aufmerksam durchlesen.
- Den Stecker des Batterieladegeräts herausziehen, bevor man die Batterie anschließt oder abklemmt.
- **FLAMMEN UND FUNKEN** während des Ladens vermeiden, da leicht explosives Gas freierwerden kann.
- Das Batterieladegerät in offenen Räumen verwenden, da es im Inneren des Geräts zu Lichtbogen- und Funkenbildung kommen kann.
- Das Ladegerät vor Feuchtigkeit, Wasserspritzer oder Regen schützen.
- Während des Betriebs fern von erhitzten Flächen halten.
- Die Lüftungsschlitze müssen immer sauber und offen sein.
- **ACHTUNG! Batteriesäure ist korrosiv.**  
Bei Berührung mit der Haut oder mit der Kleidung mit Wasser und Waschseife waschen. Bei Kontakt mit den Augen mit viel Wasser ausspülen und einen Arzt aufsuchen.
- Achtung! Nicht aufladbare Batterien dürfen nicht aufgeladen werden.  
Für das Auswechseln der Flachsicherung Sicherungen mit derselben Stromstärke verwenden (A max.)

**Entsorgung der Batterie:** Sich ausschließlich an autorisierte Werkstätten, Sondersammelstellen oder entsprechende Schuttbladeplätze wenden.

**Entsorgung des Batterieladegeräts:** Für die Metallteile und elektronischen Teile muß man sich an Schrottplätze wenden.

Im Falle von Kurzschlüssen der Ladeklemmen oder bei falschem Anschluß derselben springt die Flachsicherung heraus. Für das Auswechseln eine Sicherung mit demselben zulässigen Höchststromwert verwenden.

**SCHNELLAUFLADUNG:** Ausreichend sind 10 - 15 Minuten in **maximaler Position** für das Anlassen eines Personenkraftwagens.

Bei **stark entladenen oder defekten Batterien** kann aufgrund von Überhitzung der Thermoschalter ausgelöst werden (Ladestrom zu hoch), der das Gerät ausschaltet.

Nach Abkühlung des Geräts wird es automatisch wieder eingeschaltet.

## ANMERKUNGEN ZUM ANSCHLUSS

Für den Anschluß des Geräts die folgenden Eingriffe in der angegebenen Reihenfolge durchführen:

- Das **ROTE** Ausgangskabel an die Klemme der nicht geerdeten Batterie anschließen.
- Das **SCHWARZE** Ausgangskabel an den Kraftfahrzeugrahmen, weit weg von der Batterie und von der Kraftstoffleitung, anschließen.

Für das Abklemmen der Batterie muß man:

- Das Gerät spannungsfrei schalten.
- Das Kabel (**schwarz**) vom Rahmen abklemmen.
- Das Kabel (**rot**) von der Batterieklemme abklemmen.

## Im Störfall folgende Kontrollen durchführen:

- Kontrollieren, ob alle im vorliegenden Handbuch beschriebenen Eingriffe richtig durchgeführt worden sind.
- Den Zustand der Batterie kontrollieren. Batterien, die lange Zeit nicht aufgeladen waren, oder Sulfatbatterien können nur schwer aufgeladen werden.
- Überprüfen, ob an der Steckdose Spannung vorliegt.
- Den Kontakt zwischen den Batteriepolen und den Batterie-Ladezangen kontrollieren.
- Die Sicherung kontrollieren.
- Kontrollieren, ob der am Transformator angebrachte Temperaturregler eventuell aufgrund einer vorhergehenden Überlastung des Geräts ausgelöst wurde.



# F

## A LIRE ATTENTIVEMENT:

- Il est conseillé de lire le mode d'emploi avant l'utilisation.
- A utiliser uniquement pour accumulateurs au plomb 6-12-24 V.
- Ne pas charger de batteries défectueuses ou d'un type différent (autre que plomb ouvert).
- Lire attentivement le mode d'emploi relative aux batteries.
- Ne pas brancher la prise du chargeur de batterie au réseau 220V avant de connecter ou déconnecter la batterie.
- **EVITER TOUTES FLAMMES ET ETINCELLES** à proximité de la batterie en charge, celle-ci pouvant dégager des gaz explosifs.
- Employer le chargeur de batterie en un lieu bien aéré car un arc voltaïque ou des étincelles peuvent se produire à l'intérieur du chargeur.
- Protéger le chargeur de batterie de l'humidité et de toute projection d'eau ou de pluie.
- Tenir l'appareil éloigné de toute surface chauffante pendant l'utilisation.
- Maintenir propre et ouverte les fentes pour la ventilation.
- **ATTENTION! L'acide des batteries est corrosif!** Eventuelles projections d'acide sur la peau ou sur les vêtements doivent être lavées à l'eau et au savon. En cas de projection sur les yeux, rincer immédiatement à l'eau et consulter un médecin.
- **ATTENTION!** Ne pas charger des batteries non rechargeables. En cas de remplacement du fusible de protection, bien respecter l'ampérage (A Max.).

**Destruction des batteries:** Récupération uniquement par les usines autorisées, lieux spéciaux, ou dépôts appropriés.

**Destruction du chargeur de batteries:** s'adresser à un centre de récupération pour toutes les parties métalliques et électroniques.

En cas de court-circuit ou de fautive connexion des bornes de charge, se coupe le fusible de protection; en cas de remplacement, bien respecter l'ampérage (A Max.).

**Charge RAPIDE:** Il suffit de 10 à 15 Min. dans la position maximale pour démarrer une voiture. En cas de **batterie fortement déchargée ou défectueuse**, suite à une surchauffe, la protection thermique peut sauter (courant de charge trop élevé). Après quelques minutes, le refroidissement de l'appareil permettra le ré-enclenchement automatique de la protection thermique.

## NOTES DE CONNEXION:

Pour la connexion de l'appareil exécuter successivement les opérations suivantes:

- Brancher le câble de sortie **ROUGE** à la borne de la batterie (+) pas connectée à la masse
- Brancher le câble de sortie **NOIR** (-) à la carrosserie de la voiture, éloignée de la batterie et de l'arrivée de carburant.

Pour débrancher l'appareil, il faut:

- Couper l'alimentation réseau 220V
- Oter le câble **NOIR** (-) de la carrosserie
- Oter le câble **ROUGE** (+) de la borne (+) de la batterie

## Si l'appareil ne fonctionne pas, contrôler:

- le déroulement correct des opérations indiquées dans ce manuel d'instructions.
- l'état de conservation de la batterie. Les batteries qui n'ont pas été chargées pendant de longues périodes ou les batteries sulfatées peuvent avoir des difficultés à être rechargées.
- la présence de courant dans la prise d'alimentation.
- la bonne connexion des pinces du chargeur de batterie et des pôles de la batterie.
- le bon état du fusible de protection.
- que le relais thermostatique placé sur le transformateur ne soit pas interrompu suite à une surcharge précédente de l'appareil.

# E

## LEER ATENTAMENTE

- Se aconseja leer las instrucciones de uso antes de la utilización
- Usar **SOLO** para acumuladores al plomo de 6-12-24V
- No cargar baterías diferentes o defectuosas
- Leer atentamente las instrucciones relativas a la batería
- Conectar la toma del cargador de batería a la red antes de conectar o desconectar la batería.
- **EVITAR LA LLAMA Y CHISPEO**, durante la carga se puede desprender gas fácilmente explosivo.
- Utilizar el cargador de batería en lugares abiertos, en cuanto el arco voltaico y el chispeo, pueden verificarse en el interior del aparato
- Proteger el cargador de batería de la humedad y salpicaduras de agua y lluvia
- Mantenerlo lejos de la superficie caliente durante el funcionamiento.
- Mantener pulido y ventilado durante el funcionamiento
- **ATENCIÓN, el ácido de la batería es corrosivo.**  
Con salpicaduras en la piel o en la ropa debe lavarse con agua y/o detergente. En caso de salpicaduras en los ojos, lavarse abundantemente con agua y acudir a un médico.
- Atención! No recargar baterías no recargables.  
En caso de sustitución de un fusible plano, utilizar uno de igual capacidad (A Max.)

**Reparación de la batería:** Utilizar solamente talleres mecánicos autorizados, puntos especiales de recogida o depósitos especiales de rechazo.

**Reparación del cargador de batería:** para las partes mecánicas y electrónicas dirigirse a direcciones de recogida. En el caso de cortocircuito o de una conexión errónea, saltará un fusible plano que debe ser sustituido por uno del mismo valor de corriente.

**Carga RÁPIDA:** Son suficientes 10 o 15 minutos en la **posición máxima** para poner en marcha un automóvil. En el caso de **baterías muy descargadas o defectuosas** cabe la posibilidad que intervenga la protección térmica de sobrecalentamiento (la corriente de carga es muy elevada) y se desactiva el aparato. Cuando se enfría se vuelve a encender el aparato automáticamente.

### NOTA DE CONEXIÓN:

Para conectar el aparato seguir las siguientes instrucciones:

- Conectar el cable de salida **ROJO** al borne de la batería no conectada a masa.
- Conectar el cable de salida **NEGRO** al chasis del vehículo, lejos de la batería y del conducto del carburante.

Para desconectarlo de la batería:

- Desconectar la alimentación del aparato
- Desconectar el cable del chasis (**negro**)
- Desconectar el cable del borne de la batería (**rojo**)

### En el caso de no funcionar, verificar:

Que han sido seguidas las instrucciones de este manual.

El estado de conservación de la batería. Las baterías descargadas durante mucho tiempo o baterías defectuosas tienen dificultad en ser cargadas.

Que la toma de la línea tenga tensión.

El contacto entre los polos de la batería y la pinza del cargador de batería.

Que los fusibles estén correctos.

Que el termostato del transformador no haya intervenido por una sobrecarga del aparato.

# P

## LER ATENTAMENTE

Ler atentamente as instruções de utilização antes de usar o aparelho.

- Utilizar APENAS em acumuladores acidos de 6-12-24V;
- Não recarregar baterias defeituosas ou de diferentes tipos;
- Ler atentamente as instruções relativas às baterias;
- Desligar a ficha do carregador de baterias da alimentação antes de ligar ou desligar a bateria;
- EVITAR CHAMAS OU FAISCAS durante a carga porque as baterias geram gases inflamáveis quando estão em carga;
- Utilizar o aparelho em locais arejados, uma vez que se poderão formar faíscas e sobrecargas dentro do aparelho;
- Proteger o aparelho da humidade, água ou orvalho;
- Colocar o aparelho longe de superfícies quentes quando estiver em funcionamento;
- Manter limpas as grades de ventilação;
- ATENÇÃO! O ácido das baterias é corrosivo.  
Se o ácido das baterias entrar em contacto com a pele ou com a roupa, lavar de imediato as zonas afectadas com água tépida e consultar um médico;
- Não recarregar baterias não recarregáveis.  
Em caso de substituição do fusível, utilizar um de igual capacidade (A. Max);
- CARGA RÁPIDA 10-15 minutos na posição máxima dará carga suficiente para colocar um carro em funcionamento. No caso de descarga total ou baterias defeituosas, o contactor térmico desliga o aparelho (a corrente de carga é demasiado elevada). Assim que o aparelho arrefecer a proteção térmica, este estará em acção de ser utilizado de novo.

## LIGAÇÃO À BATERIA

Para ligação do aparelho, fazer o seguinte:

- Ligar o cabo VERMELHO ao borne da bateria não conectado com a massa;
- Ligar o cabo PRETO ao chassis da viatura, longe da bateria e dos tubos de carburante.

## PARA DESLIGAR A BATERIA

- Desligar o aparelho da corrente eléctrica;
- Desligar a pinça preta do chassis;
- Desligar a pinça vermelha do borne da bateria.

## SE O APARELHO NÃO FUNCIONAR, VERIFICAR

- Se seguiu correctamente todos os procedimentos descritos neste manual;
- O estado da bateria, Baterias que estão descarregadas por longos períodos ou que se encontram sulfatadas, não serão facilmente recarregadas;
- O aparelho está ligado à fonte de alimentação correcta;
- Ligação correcta entre as pinças do aparelho e os bornes da bateria;
- Se o fusível está intacto;
- O contactor térmico não funcionou temporariamente, não permitindo que o aparelho efectuasse o devido arrefecimento.

# GR

## ΔΙΑΒΑΣΤΕ ΠΡΟΣΕΚΤΙΚΑ

- Συνιστάται προηγουμένως να διαβάσετε τις οδηγίες χρήσης.
  - Προς χρήση ΜΟΝΟ με συσσωρευτές μολυβδού 6–12–24 V.
  - Μη φορτίζετε μπαταρίες διαφορετικού τύπου ή ελαττωματικές.
  - Διαβάστε με προσοχή τις οδηγίες σχετικά με τις μπαταρίες.
  - Αποσυνδέστε την πρίζα του φορτιστή μπαταριών από το ηλεκτρικό δίκτυο πριν συνδέσετε ή αποσυνδέσετε την μπαταρία.
  - ΑΠΟΦΕΥΓΕΤΕ ΦΛΟΓΕΣ ΚΑΙ ΕΠΙΝΘΗΡΕΣ, κατά τη φόρτιση επειδή μπορεί να απελευθερωθούν εκρηκτικά αέρια.
  - Χρησιμοποιείτε το φορτιστή μπαταριών σε αβιχτό/χώρο επειδή στο εσωτερικό της συσκευής μπορεί να δημιουργηθούν βολταϊκα τοξά ή σπινθήρες.
  - Προστατέψτε το φορτιστή μπαταριών από την υγρασία και το νερό.
  - Κρατάτε τον μακριά από θερμές επιφάνειες κατά τη λειτουργία.
  - Διστηρείτε καθαρές και ανοιχτές τις γρίλιες αερισμού.
  - **ΠΡΟΣΟΧΗ: τα οξέα των μπαταριών είναι διαβρωτικά.**
  - Τυχόν πιτσιλισματα πάνω στην επιδερμίδα ή στα ρούχα πρέπει να πλυθούν με νερό και σαπούνι ρουχών. Σε περίπτωση πιτσιλισμάτων στα μάτια, ξεπλύντε με αφθονο σπορό και απευθυνθείτε σε ένα γιατρό.
  - Προσοχή! μην φορτίζετε τις μη επαναφορτιζόμενες μπαταρίες.
  - Σε περίπτωση αντικατάστασης της πλακέ ασφαλείας, χρησιμοποιήστε μια με ίδια παροχή (A max.).
- Διάθεση της μπαταρίας:** χρησιμοποιείτε μόνο εξουσιοδοτημένα συνεργεία, ειδικά σημεία περισυλλογής ή ειδικές απόρριμματα.

**Διάθεση του φορτιστή μπαταριών:** για τα μεταλλικά και ηλεκτρονικά εξαρτήματα απευθυνθείτε στα ειδικά κέντρα περισυλλογής.

Σε περίπτωση βραχυκυκλώματος των ακροδεκτών ή λάθος σύνδεσης αυτών, καείται η πλακέ ασφαλείας και επομένως πρέπει να αντικαταθί με μια που να έχει την ίδια τιμή μεγίστου ρεύματος.

**ΤΑΧΕΙΑ φόρτιση:** αρκούν 10 – 15 λεπτά στη μενιστή θέση για να βάλετε εμπρός το αυτοκίνητο.

Σε περίπτωση αδειών ή ελαττωματικών μπαταριών μπορεί να επεμβεί λόγω υπερθερμάνσης ή θερμική ασφαλείας (το ρεύμα φόρτισης είναι υπερβολικά υψηλό) που απενεργοποιεί τη συσκευή.

Όταν η συσκευή κρυώσει, η θερμική ασφαλείας επανεργοποιείται αυτόματα.

## ΟΔΗΓΙΕΣ ΣΥΝΔΕΣΗΣ

Για τη σύνδεση της συσκευής εκτελέστε με τη σειρά τις εξής εφεργειες:

- συνδέστε το **ΚΟΚΚΙΝΟ** καλώδιο εξόδου στον ακροδεκτη της μπαταρίας που δεν είναι γεωμενη.
- συνδέστε το **ΜΑΥΡΟ** καλώδιο εξόδου στο σασί του αυτοκινήτου, μακριά από την μπαταρία και από τον αγωγό καυσίμου.

Για την αποσύνδεση της μπαταρίας πρέπει να:

- διακοψετε την τροφοδοσία της ρυσκευής.
- αποσυνδέστε το καλώδιο από το σασί (μαυρο).
- αποσυνδέστε το κλώδιο από τον ακροδεκτη της μπαταρίας (κοκκινο).

## Σε περίπτωση μη λειτουργίας ελεξίτε:

- αν έχουν γίνει σαστά, όλες οι ενεργειες που περιγραφονται στο παρον εγχειριδιο
- την κατάσταση της μπαταρίας. Μπαταρίες που έχουν παραμεινει αφορτιστες για μεγάλο χρονικό διαστημα ή μπαταρίες με θεικά αλάτα, φορτιθονται δυσκολα.
- αν στην πρίζα τροφοδοσίας φτασει ρευμα.
- την επαφή μεταξύ των πολων της μπαταρίας και των τσιμπιδων του φορτιστή μπαταριων.
- μήπως έχει καεί η ασφαλείας.
- μήπως ο θερμοστατης που βρισκεται στο μετασχηματιστή έχει επεμβεί προσωρινα λόγω υπερφορτωσης της συσκευής.

# S

## LÄS NOGGRANT

- Vi råder Er att läsa bruksanvisningen före användning av utrustningen.
- Bör användas **ENDAST** för bly-ackumulator 6-12-24 V.
- Ladda inte batterier av annan typ eller felande batterier.
- Läs noggrant igenom batteriernas medföljande bruksanvisning.
- Koppla bort batteriladdarens kontakt från nätet innan batteriet ansluts eller urkopplas.
- UNDVIK ELDSLÄGOR OCH GNISTOR under laddningen eftersom lättantändlig gas kan uppstå.
- Använd batteriladdaren endast på öppen plats för att undvika voltbågar och gnistor som kan bildas inuti utrustningen.
- Skydda batteriladdaren från fukt samt från stänk av vatten eller regn.
- Håll batteriladdaren på långt avstånd från varma ytor under dess funktion.
- Håll ventilationsskärorna öppna och rena.
- **VIKTIGT, batteriernas syra är frätande!** Eventuella stänk på hud eller kläder tvättas bort med vatten och tvättmedel. I händelse av stänk i ögonen, skölj med rikligt med vatten och vänd Er till en läkare.
- Viktigt, ladda inte ej laddningsbara batterier.
- I händelse av utbyte av den platta säkringen, använd en ny med samma kapacitet (A Max.).

**Avyttring av batteriet:** vänd Er endast till auktoriserade mekaniska verkstäder, speciella uppsamlingsplatser eller lämpliga avfallsupplag.

**Avyttring av batteriladdaren:** för de metalliska och elektroniska delarna vänd Er till uppsamlingscentren.

I händelse av kortslutning av laddningsklämmorna eller i händelse av felaktig koppling av desamma, kommer den platta säkringen att avbrytas och det är då nödvändigt att byta ut den med en ny med samma maximalt tillåtna strömvärde.

**SNABB laddning:** Det är tillräckligt med 10-15 minuter i **maximalt läge** för att starta ett fordon.

I händelse av mycket urladdade eller felande batterier kan det termiska skyddet på grund av överhettning inträda (laddningsspänningen är för hög) och stänga av utrustningen.

När utrustningen nedkylts kommer detta att återställas automatiskt.

## ANSLUTNINGSANMÄRKNINGAR

För att ansluta utrustningen, utför följande operationer i tur och ordning:

- anslut **RÖD** utförselkabel till batteriets icke jordade klämma.
- anslut **SVART** utförselkabel till fordonets chassi, på långt avstånd från batteriet och bränsleledningen.

För att koppla bort batteriet är det nödvändigt att:

- koppla bort tillförseln från utrustningen.
- koppla bort kabeln från chassit (**svart**).
- koppla bort kabeln från batteriets klämma (**röd**).

### Om utrustningen inte fungerar, kontrollera:

- att alla operationer utförts på ett korrekt sätt enligt beskrivning i denna handbok.
- batteriets skick. Batterier som lämnats urladdade under långa tidsperioder eller sulfat-batterier är svärladdade.
- att det finns spänning i tillförseluttaget.
- kontakten mellan batteriets poler och batteriladdarens klämmor.
- att säkringen är hel och felfri.
- att den termostat som sitter på transformatorn inte tillfälligt ingripit på grund av en tidigare överladdning av utrustningen.

# SF

## LUKEKAA TARKKAVAISESTI

- Neuvomme lukemaan käyttöohjeet ennen käyttöä.
- Käytetään **AINOASTAAN** 6 - 12 - 24 V. lyijyakkujen kanssa.
- Älkää varatko erilaisia tai viallisia akkuja.
- Lukekaa tarkkaavaisesti akkuja koskevat ohjeet.
- Poistakaa akunvaraajan sähköistys ennen akun kytkemistä tai irrottamista.
- Varauksen aikana **VÄLTTÄKÄÄ LIEKKEJÄ JA KIPINÖITÄ** sillä helposti syttyvien kaasujen vapautuminen on mahdollista.
- Käyttäkää akunvaraajaa avoimilla paikoilla estääksenne sähkökaarien tai kipinöiden mahdollisen muodostumisen laitteen sisällä.
- Suojatkaa akunvaraajaa kosteudelta, sateelta ja vedeltä.
- Pitäkää akunvaraaja kaukana lämmitetyistä pinnoista sen ollessa toiminnassa.
- Pitäkää puhtaina ja avoimina tuuletusaukot.
- **HUOMIO, akkujen happo on syövyttävää!**
- Jos happo joutuu kosketuksiin ihon tai vaatteiden kanssa, se tulee pestä pyykinpesuaineella. Jos sitä joutuu silmiin, huuhtelkaa hyvin vedellä ja kääntykää lääkärin puoleen.
- Huomio, varaukseen soveltumattomia akkuja ei saa varata. Jos litettä sulake pitää vaihtaa, käyttäkää samanvoimaista sulaketta (A Max.)

**Akun eliminoiminen:** käyttäkää ainoastaan toimeen valtuutettuja verstaita, erityisiä keräyspisteitä tai vastavarten järjestettyjä jätteiden säilytyspaikkoja.

**Akunvaraajan eliminoiminen:** käyttäkää metallisten ja elektronisten osien eliminoimiseen romujen keräykseen tarkoitettuja keskuksia.

Jos akunpää menee oikosulkuun tai ne asennetaan väärin, litettä sulake keskeytetään ja sen sijalle pitää asettaa toinen, jonka suurin sallittu sähkövirran voima on sama.

**NOPEA varaus:** 10-15 minuuttin varaus korkeimmassa asennossa on riittävää auton käynnistämiseen.

Jos akut ovat vähän varattuja tai viallisia lämpösuojaus voi alkaa toimia ylikuumenemisen johdosta (varauksen sähkövirta on liian korkea) pysäyttäen koneen.

Kun koneisto on jäähtynyt, se lähtee liikkeelle automaattisesti.

## KYTKEMISOHJEITA

Kone kytketään päälle seuraten seuraavia toimenpiteitä annetussa järjestyksessä.

- kytkekää ulosmenevä **PUNAINEN** johto liittämättömään akunpäähän.
- kytkekää ulosmenevä **MUSTA** johto autonkehyykseen kaukana akusta ja bensiiniputkesta
- Akku kytketään irti seuraavaan tapaan:
  - poistakaa koneen sähköistys
  - kytkekää irti kehyksen johto (**musta**)
  - kytkekää johto irti akunpäästä (**punainen**).

**Jos kone ei toimi tarkistakaa:**

- että kaikki tässä käsikirjassa esitetyt toimenpiteet on tehty virheettömästi
- akun kunto. Pitkään puretuiksi jätettyjä akkuja tai sulfaattia keränneitä akkuja on vaikea varata.
- että sähköistys on toiminnassa
- että akunnavat ja akunvaraajan holkki ovat yhteydessä
- sulakkeen moitteettomuus
- ettei muuntajaan asetettu termostaatti ole hetkellisesti toiminut laitteen aikaisemman liikkakuumenemisen johdosta.

# DK

## VÆR OPMÆRKSOM PÅ FØLGENDE

- Det anbefales at læse brugsvejledningen inden anvendelsen.
  - Anvend **KUN** laderen til bly-akkumulatorer 6 - 12 - 24 Volt.
  - Oplad ikke defekte batterier, eller batterier af forskellig type.
  - Læs omhyggeligt batteriernes brugsvejledning.
  - Afbryd strømforbindelsen mellem batteriopladeren og nettet inden De tilslutter, eller afbryder tilslutningen til batteriet.
  - **UNDGÅ ÅBEN ILD OG GNISTER** under opladningen. Der kan frigøres eksplosionsagtige gasarter.
  - Benyt batteriopladeren i åbne områder, for at undgå voltbuer og gnister som kan opstå inde i apparatet.
  - Beskyt batteriopladeren mod direkte vand eller fugtighed.
  - Batteriopladeren må ikke komme i nærheden af opvarmede overflader under brugen.
  - Hold de små ventilationsåbninger rene og frie.
  - **ADVARSEL, batterisyre er ætsende!** Eventuelle sprøjt på hud, skyl omgående med vand, ligesom sprøjt på tøj omgående skylles med vand og derefter vaskes med sæbe.
- Skulle syren komme i kontakt med øjnene, skil øjnene grundigt og henvend Dem derefter til en læge.
- Vær opmærksom på, ikke at oplade batterier som ikke er genopladelige. Ved udskiftning af den flade sikring, skal der bruges sikring af samme bæreevne (a Max.).

**Bortskaffelse af batteriet:** henvend Dem udelukkende til autoriserede værksteder, specielle opsamlingspunkter eller dertil beregnede affaldsdepoter.

**Bortskaffelse af batteriladeren:** For metal- og elektronikdelene, henvend Dem til opsamlingssteder for vragedele. Skulle der opstå kortslutning i klemskrueerne eller disse er blevet forkert tilsluttede, slår den flade sikring fra. Denne udskiftes til sikring af samme bæreevne, for at sikre den højst mulige strømtilførsel (A.max).

**HURTIG opladning:** Det er tilstrækkeligt med 10-15 minutter i den **højeste indstilling** ved start af en bil. I tilfælde af at batterierne er tomme eller defekte, kan den termiske beskyttelse indkobles, (opladnings-strømtilførselen er for kraftig) og sætte apparatet ud af funktion. Efter afkøling, træder apparatet automatisk i funktion igen.

## TILSLUTNING AF OPLADER TIL BATTERI

Tilslutningen foregår i nævnte rækkefølge:

- Tilslut den **RØDE** ledning fra opladeren til klemskrue på batteriet, som ikke er stelforbindelsen.
- Tilslut den **SORTE** ledning fra opladeren til bilens karrosseri, langt væk fra batteriet og benzinslanger.

## AFBRYDNING AF OPLADER TIL BATTERI.

Afbrydning foregår i nævnte rækkefølge:

- Afbryd strømforbindelsen til opladeren.
- Aftag den **sorte** ledning på bilens karrosseri
- Aftag den **rode** ledning på batteriets klemkrue.

## FUNGERER OPLADEREN IKKE, UNDERSØG FØLGENDE:

- Er alle punkter i brugsanvisningen udført korrekt.
- Batteriets stand. Batterier som har været uopladede i længere perioder, eller sulfatbelagte batterier kan være vanskelige at oplade.
- Er der stømtilførsel til opladeren.
- Er der kontakt mellem batteriets poler og batteriopladerens klemmer.
- Er sikringen intakt.
- At termosikringen som er anbragt på transformatoren ikke er trådt i funktion, på grund af tidligere brug

# N

## VÆR OPPMERKSOM PÅ FØLGENDE

- Det anbefales å lese bruksanvisningen før bruk.
- Bruk **kun** laderen til blyakkumulatorer 6 - 12 - 24 Volt.
- Lad ikke opp defekte batterier, eller batterier av forskjellig type.
- Les nøye batterienes bruksanvisning.
- Trekk ut strømforbindelsen mellom batteriladeren og nettet før tilkobling, ellers kobler laderen av forbindelsen til batteriet.
- **UNNGÅ ÅPEN ILD OG GNISTER** under ladingen. Det kan utvikles eksplosjonsaktige gasser.
- Benytt batteriladeren i åpne områder, for å unngå lysbue og gnister som kan oppstå inne i apparatet.
- Beskytt batteriladeren mot direkte vann eller fuktighet.
- Batteriladeren må ikke komme i nærheten av oppvarmede flater under bruk.
- Hold de smale ventilasjonsåpningene åpne og rene.

**ADVARSEL, batterisyre er etsende !** Eventuell sprut på hud, skill omgående med vann. Sprut på klær skylles omgående med vann og vaskes deretter med såpe. Skulle syren komme i kontakt med øynene, skylt øynene grundig med vann og kontakt deretter lege.

- Vær oppmerksom på, å ikke lade opp batterier som ikke er oppladbare. Ved utskifting av den flate sikring, skal det brukes sikring av samme amperestyrke (A max.).

**Utskifting (kassering) av batteriet:** Hendvend Dem bare til autoriserte verksteder , spesielle oppsamlingsplasser eller egne avfallsplasser.

**Utskifting (kassering) av batteriladeren:** For metall-og elektronikkdelene, henvend Dem til oppsamlingsplasser for vrakdeler.

Skulle det oppstå kortslutning i klemskruene eller disse er blitt feil tilkoblet, står den flate sikring ut. Denne etskiftes til sikring av samme amperestyrke, for å sikre høyest mulige strømtilførsel (A max).

**HURTIG opplading:** Det er tilstrekkelig med 10 - 15 minutter i den **høyeste innstillingen** ved start av en bil.

I tilfelle batteriene er tomme eller defekte, kan den termiske beskyttelse innkobles, (oppladings-strømmen er for kraftig) og sette apparatet ut av funksjon. Etter avkjøling, starter apparatet automatisk å lade igjen.

## TILKOBLING AV LADER TIL BATTERI

Tilkoblingen foregår i følgende rekkefølge:

- Koble til den **RØDE** ledningen fra laderen til polskoen på batteriet. (Den som ikke går til jord på bilens karrosseri).
- Koble til den **SORTE** ledningen fra laderen til bilens karrosseri, langt vekk fra batteriet og bensinslanger.

## DEMONTERING AV LADER FRA BATTERI

Avkobling foregår i nevnte rekkefølge:

- Koble fra strømforbindelsen til laderen.
- Ta av den **SORTE** ledningen på bilens karrosseri.
- Ta av den **RØDE** ledningen på batteriets polsko.

## FUNGERER IKKE LADEREN, UNDERSØK FØLGENDE:

- Er alle punkter i bruksanvisningen utført korrekt
- Batteriets stand Batterier som har vært ladet i lengre perioder, eller sulfatbelagte batterier kan være vanskelige å lade.
- Er det strømtilførsel til laderen.
- Er det kontakt mellom batteriets poler og batteriladerens klemmer.
- Er sikringen intakt
- At termosikringen som er brukt på transformatoren ikke er trådt i funksjon, på grunn av tidligere bruk.





## AANDACHTIG LEZEN

- Wij raden aan de gebruiksaanwijzing te lezen vóór het gebruik.
  - **ENKEL** te gebruiken voor loodaccumulators 6 - 12 - 24 V.
  - Geen defecte of batterijen van een ander type opladen.
  - De instructies betreffende de batterijen aandachtig lezen.
  - De stekker van de batterijlader van het net loskoppelen alvorens de batterij aan- of uit te schakelen.
  - **VLAMMEN EN VONKEN VERMIJDEN** tijdens het opladen omdat er gasen kunnen vrijkomen die gemakkelijk ontplofbaar zijn.
  - De batterijlader gebruiken in open ruimtes om elektrische vonken en vonken te vermijden die binnenin het apparaat kunnen ontstaan.
  - De batterijlader tegen vochtigheid en waterspatten of regen beschermen.
  - De batterijlader uit de buurt van verwarmde oppervlakten houden, tijdens de werking.
  - De ventilatie-openingen schoon en vrij houden.
- OPGELET, het zuur van de batterijen is bijtend!** Mogelijke spatten op huid en kleding moeten gewassen worden met water en wasmiddel. In het geval er spatten in de ogen komen, veelvuldig spoelen en zich tot de geneesheer wenden.
- Opgelet, geen niet-herlaadbare batterijen herladen.

In geval van vervanging van een lege zekering, er één gebruiken met hetzelfde bereik (A Max.)

**Afvalverwerking van batterijen:** zich enkel wenden tot geautoriseerde machine werkplaatsen, speciale verzamelpunten of speciale afvalcontainers.

**Afvalverwerking van batterijlader:** voor de metalen en elektronische delen enkel gebruik maken van de wrakstukken-verzamelpunten.

Bij een kortsluiting van de laadklemmen of een foute verbinding van deze, houdt de lege zekering op met werken, ze moet vervangen worden met één die dezelfde maximaal toegelaten stroomwaarde heeft.

**SNELLE Oplading:** 10-15 min. in de **maximale positie** volstaan om een auto in gang te zetten.

Indien de batterijen erg leeg of defect zijn kan door oververhitting de thermische bescherming tussenkomen (de laadstroom is te hoog) die het apparaat uitschakelt.

Bij de afkoeling van de apparatuur wordt deze automatisch weer ingeschakeld.

## NOTA'S VOOR HET VERBINDEN

Voor het verbinden van het apparaat de volgende handelingen achter elkaar uitvoeren:

- de **RODE** uitgangskabel verbinden met de klem van de batterij die niet geaard is.
- de **ZWARTE** uitgangskabel verbinden met het chassis van de wagen, ver van de batterij en van de brandstofleiding.

Om zich te ontkoppelen van de batterij moet men:

- de voeding van het apparaat ontkoppelen.
- de kabel van het chassis (**zwart**) ontkoppelen.
- de kabel van de klem van de batterij (**rood**) ontkoppelen.

## Bij niet functioneren, nagaan:

- of alle handelingen beschreven in deze handleiding correct werden uitgevoerd.
- de bewaringstoestand van de batterij. Bij batterijen die leeg werden geladen voor een lange tijd of bij zwavelbatterijen zijn er problemen bij het opladen.
- of er stroom staat op het voedingsstopcontact.
- het contact tussen de polen van de batterij en de tangen van de batterijlader.
- de ongeschonden toestand van de zekering.
- of de themostaat op de transformator niet tijdelijk tussen gekomen is voor een vroegere overbelasting van het apparaat.

**PROF 12 art. 605**

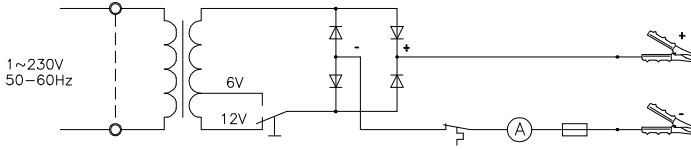

**PROF 16 art. 606**

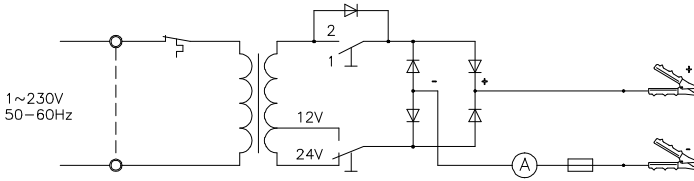

**PROF 12 art. 605 - PROF 16 art. 606**

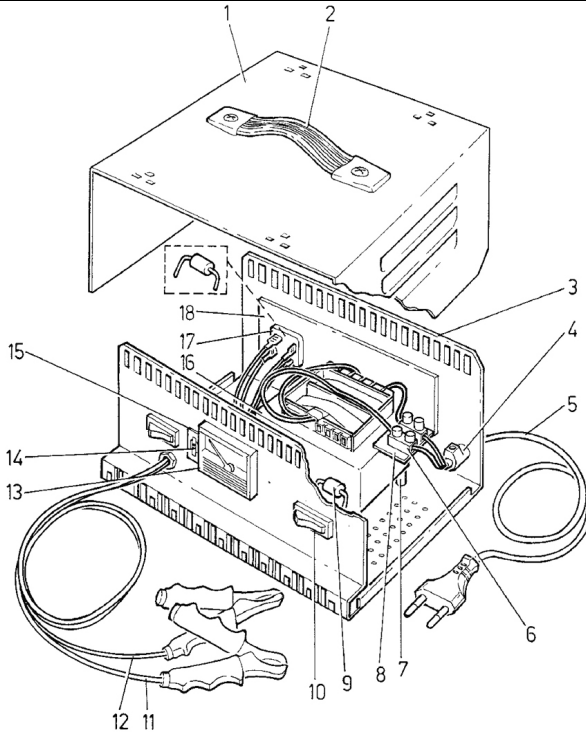

1	FASCIONE	BODY	SEITENTEIL	CARROSSERIE	ENVOLTURA
		FECHO	ΣΩΜΑ	BAND	DEKSEL
2	MANICO	HANDLE	GRIFF	POIGNEE	MANILLA
		PEGA	ΛΑΒΗ	HANDVAT	HÄNDTAK
3	PANNELLO	PANEL	GEHÄUSEVORDERWAND	PANNEAU	PANELA
		PAINEL	ΠΛΑΙΣΙΟ	PANEEL	PANEL
4	PRESSACAVO	CABLE-LOCK	KABELBEFESTIGUNG	SERRE-CABLE	SUJETA CABLE
		FIXADOR DO CABO	ΑΣΦΑΛΙΣΤΙΚΟ ΚΑΛΩΔΙΟΥ	KABELKLEM	KABEL HOLDER
5	CAVO RETE	SUPPLY CABLE	NETZANSCHLÜSSLEITUNG	CABLE ALIMENTATION	CABLE D'ALIMENTACION
		CABO DE ALIMENTAÇÃO	ΚΑΛΩΔΙΟ ΤΡΟΦΟΔΟΣΙΑΣ	NETKABEL	STRØM TILFØRSEL
6	MORSETTIERA	TERMINAL BOARD	KLEMMENBLOCK	TABLEAU DE BORNES	TABLERO DE BORNES
		QUADRO DE BORNES	ΠΛΑΚΕΤΑ ΣΥΝΔΕΣΕΩΝ	KLEMMENSTROOK	KOBLINGSSYTYKKE
7	SUPPORTO TRASFORMATORE	TRANSFORMER HOLDER	TRANSFORMATORHALTERUNG	SUPPORT TRANSFORMATEUR	SOPORTE TRANSFORMADOR
		SUPORTE TRANSFORMADOR	ΣΤΗΡΙΓΜΑ ΜΕΤΑΣΧΗΜΑΤΙΣΤΗ	TRANSFORMATORSTEUN	TRANSFORMATOR HOLDER
8	SUPPORTO MORSETTIERA	TERMINAL BOARD HOLDER	KLEMMENBLOCKHALTERUNG	SUPPORT TABLEAU DE BORNES	SOPORTE TABLERO DE BORNES
		SUPORTE QUADRO DE BORNES	ΣΤΗΡΙΓΜΑ ΠΛΑΚΕΤΑΣ ΣΥΝΔΕΣΕΩΝ	KLEMMENSTROOKSTEUN	KOBLINGSSYTYKKE
9	DIODO	DIODE	DIODE	DIODE	DIODO
		ΔΙΟΔΟ	ΔΙΟΔΟΣ	DIODE	DIODE
10	INTERRUTTORE	SWITCH	SCHALTER	INTERRUPTEUR	ENTERRUPTOR
		INTERRUPTOR	ΔΙΑΚΟΙΤΗΣ	SCHAKELAAR	BYTER
11	CAVO PINZA ROSSO (+)	RED CLIP CABLE (+)	ROTES ZANGE-KABEL(+)	CABLE PINCE ROUGE (+)	CABLE PINZA ROJO (+)
		CABO PINÇA VERMELHO (+)	ΚΑΛΩΔΙΟ ΚΟΚΚΙΝΟΥ ΚΛΙΜ (+)	KABEL RODE (+)	RØD KABEL KLEMME (+)
12	CAVO PINZA NERO (-)	BLACK CLIP CABLE (-)	SCHWARZES ZANGE-KABEL (-)	CABLE PINCE NOIRE (-)	CABLE PINZA NEGRO (-)
		CABO PINÇA PRETO (-)	ΚΑΛΩΔΙΟ ΜΑΥΡΟΥ ΚΛΙΜ (-)	KABEL ZWARTE KLEM (-)	SORT KABEL KLEMME (-)
13	AMPEROMETRO	AMMETER	AMPEREMETER	AMPEROMETRE	AMPERIMETRO
		AMPERIMETRO	ΑΜΠΕΡΟΜΕΤΡΟ	AMPÈREMETER	AMPERMETER
14	FUSIBILE	FUSE	SICHERUNG	FUSIBILE	FUSIBLE
		FUSIVEL	ΑΣΦΑΛΕΙΑ	ZEKERING	SIKRING
15	PORTA FUSIBILE	FUSE HOLDER	SICHERUNG HALTER	SUPPORT FUSIBILE	SOPORT FUSIBLE
		PORTA FUSIVEL	ΒΑΣΗ ΑΣΦΑΛΕΙΑΣ	ZEKERINGHOUDER	SIKRINGSHOLDER
16	TRASFORMATORE	TRANSFORMER	TRASFORMATOR	TRANSFORMATEUR	TRASFORMADOR
		TRANSFORMADOR	ΜΕΤΑΣΧΗΜΑΤΙΣΤΗΣ	TRANSFORMATOR	TRANSFORMATOR
17	RADDRIZZATORE	RECTIFIER	GLEICHRICHTER	REDRESSEUR	ENDEREZADOR
		RETIFICADOR	ΑΝΟΡΘΩΤΗΣ	GELIJKRICHTER	LIKERETTER
18	DISSIPATORE	HEAT DISSIPATOR	WÄRMEABLEITER	DISSIPATEUR DE CHALEUR	DIERROCHADOR
		DISSIPADOR	ΨΥΓΕΙΟ	DISSIPATOR	VARME AVLEDER

La richiesta di pezzi di ricambio deve indicare sempre: l' art. e la data d' acquisto della macchina, la posizione e la quantità dei pezzi di ricambio.

In case spare parts are required, please always indicate: item ref. n°, and purchase date of the machine, spare part position n°, and quantity.

In der Ersatzteilanfrage müssen immer Art. und Einkaufsdatum des Apparat, Ersatzteil-Nr. und Menge angegeben werden.

En cas de demande de pièces de rechange, indiquer toujours: l' art. et la date d' achat de la machine, la position et la quantité des pièces.

Los pedidos de piezas de repuesto deben indicar siempre: el numero y la fecha de adquisicion del aparato, la posicion y la cantidad de las piezas.

O pedido de peças deve indicar sempre o modelo da máquina em causa e a data de aquisição da mesma, a posição e a quantidade de peças pedidas.

Όταν παραγγέλνετε ανταλλάκτικα, ανυπόφερετε παντοτε τον κωδικό είδους, την ημερομηνία αγοράς της συσκευής, ποσότητα και θέση των ανταλλάκτικων.

Ved bestilling av reservedeler, er det viktig å oppgi delenummer, antall og kjøpsdato.

**GB****DISPOSAL OF ELECTRICAL AND ELECTRONIC EQUIPMENT**

Do not dispose of electrical equipment together with normal waste! In observance of European Directive 2012/19/UE on Waste Electrical and Electronic Equipment and its implementation in accordance with national law, electrical equipment that has reached the end of its life must be collected separately and returned to an environmentally compatible recycling facility. As the owner of the equipment, you should get information on approved collection systems from our local representative. By applying this European Directive you will improve the environment and human health!

**IT****SMALTIMENTO APPARECCHIATURE ELETTRICHE ED ELETTRONICHE**

Non smaltire le apparecchiature elettriche assieme ai rifiuti normali!  
In ottemperanza alla Direttiva Europea 2012/19/UE sui rifiuti da apparecchiature elettriche ed elettroniche e relativa attuazione nell'ambito della legislazione nazionale, le apparecchiature elettriche giunte a fine vita devono essere raccolte separatamente e conferite ad un impianto di riciclo ecocompatibile. In qualità di proprietario delle apparecchiature dovrà informarsi presso il nostro rappresentante in loco sui sistemi di raccolta approvati. Dando applicazione a questa Direttiva Europea migliorerà la situazione ambientale e la salute umana!

**DE****ENTSORGUNG DER ELEKTRO- UND ELEKTRONIKGERÄTE**

Elektrogeräte dürfen niemals gemeinsam mit gewöhnlichen Abfällen entsorgt werden!  
In Übereinstimmung mit der Europäischen Richtlinie 2012/19/UE über Elektro- und Elektronik-Altgeräte und der jeweiligen Umsetzung in nationales Recht sind nicht mehr verwendete Elektrogeräte gesondert zu sammeln und einer Anlage für umweltgerechtes Recycling zuzuführen. Als Eigentümer der Geräte müssen Sie sich bei unserem örtlichen Vertreter über die zugelassenen Sammlungssysteme informieren. Die Umsetzung genannter Europäischer Richtlinie wird Umwelt und menschlicher Gesundheit zugute kommen!

**FR****ÉLIMINATION D'ÉQUIPEMENTS ÉLECTRIQUES ET ÉLECTRONIQUES**

Ne pas éliminer les déchets d'équipements électriques et électroniques avec les ordures ménagères! Conformément à la Directive Européenne 2012/19/UE sur les déchets d'équipements électriques et électroniques et à son introduction dans le cadre des législations nationales, une fois leur cycle de vie terminé, les équipements électriques et électroniques doivent être collectés séparément et conférés à une usine de recyclage. Nous recommandons aux propriétaires des équipements de s'informer auprès de notre représentant local au sujet des systèmes de collecte agréés. En vous conformant à cette Directive Européenne, vous contribuez à la protection de l'environnement et de la santé!

**ES****RECOGIDA Y GESTIÓN DE LOS RESIDUOS DE APARATOS ELÉCTRICOS Y ELECTRÓNICOS**

¡No está permitido eliminar los aparatos eléctricos junto con los residuos sólidos urbanos! Según lo establecido por la Directiva Europea 2012/19/UE sobre residuos de aparatos eléctricos y electrónicos y su aplicación en el ámbito de la legislación nacional, los aparatos eléctricos que han concluido su vida útil deben ser recogidos por separado y entregados a una instalación de reciclado ecocompatible. En calidad de propietario de los aparatos, usted deberá solicitar a nuestro representante local las informaciones sobre los sistemas aprobados de recogida de estos residuos. ¡Aplicando lo establecido por esta Directiva Europea se contribuye a mejorar la situación ambiental y salvaguardar la salud humana!

**PT****ELIMINAÇÃO DE APARELHAGENS ELÉTRICAS E ELECTRÓNICAS**

Não eliminar as aparelhagens eléctricas juntamente ao lixo normal! De acordo com a Directiva Europeia 2012/19/UE sobre os lixos de aparelhagens eléctricas e electrónicas e respectiva execução no âmbito da legislação nacional, as aparelhagens eléctricas que tenham terminado a sua vida útil devem ser separadas e entregues a um empresa de reciclagem eco-compatível. Na qualidade de proprietário das aparelhagens, deverá informar-se junto do nosso representante no local sobre os sistemas de recolha diferenciada aprovados. Dando aplicação desta Directiva Europeia, melhorará a situação ambiental e a saúde humana!

**SF****ELEKTRONIIKKA JÄTE JA ELEKTRONIIKKA ROMU**

Älä laita käytöstä poistettuja elektroniikkalaitteita normaalin jätteen sekaan EU:n jätedirektiivin 2012/19/UE mukaan, kansalliset lait huomioiden, on sähkö- ja elektroniikkalaitteet sekä niihin liittyvät välineet, lajiteltava ja toimitettava johonkin hyväksytyyn kierrätyskeskuksen elektroniikkaromun vastaanottopisteeseen. Paikalliselta laite- edustajalta voi tiedustella lähimmän kierrätyskeskuksen vastaanottopisteen sijaintia. Noudattamalla EU direktiiviä parannat ympäristöntilaa ja edistät ihmisten terveyttä.

**NL****VERWIJDERING VAN ELEKTRISCHE EN ELEKTRONISCHE UITRUSTING**

Behandel elektrische apparatuur niet als gewoon afval!  
Overeenkomstig de Europese richtlijn 2012/19/UE betreffende de verwerking van elektrisch en elektronisch afval en de toepassing van deze richtlijn conform de nationale wetgeving, moet elektrische apparatuur die het einde van zijn levensduur heeft bereikt gescheiden worden ingezameld en ingeleverd bij een recyclingbedrijf dat zich houdt aan de milieuvorschriften. Als eigenaar van de apparatuur dient u zich bij onze lokale vertegenwoordiger te informeren over goedgekeurde inzamelingsmethoden. Door het toepassen van deze Europese richtlijn draagt u bij aan een schoner milieu en een betere volksgezondheid!

**SV****KASSERING AV ELEKTRISKA OCH ELEKTRONISKA PRODUKTER**

Kassera inte elektriska produkter tillsammans med normalt hushållsavfall!  
I enlighet med direktiv 2012/19/UE om avfall som utgörs av elektriska och elektroniska produkter och dess tillämpning i överensstämmelse med landets gällande lagstiftning, ska elektriska produkter vid slutet av sitt liv samlas in separat och lämnas till en återvinningscentral. Du ska i egenskap av ägare till produkterna informera dig om godkända återvinningssystem via närmaste återförsäljare. Hjälp till att värna om miljön och människors hälsa genom att tillämpa detta EU-direktiv!